



INCENDIE



PULVÉRISATEUR HÉMISPHERIQUE 180°

SPECTRE : Demi-sphère pleine

ANGLE : 180°

TYPE : Imbouchable (taille particule max = diamètre ajutage)

AJUTAGE : De 5 à 18mm

FACTEUR K : De 13 à 172

PRESSION : 2 à 15 bar

RACCORD : 1/2" mâle NPT ou 3/4" mâle NPT

MATIERE : Laiton, INOX 316, cupro-aluminium

APPLICATIONS : Protection de réservoir ou couverture de zone étendue

DESCRIPTIF TECHNIQUE

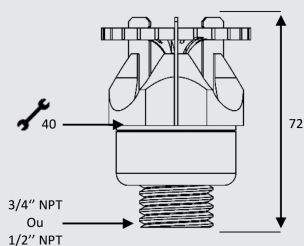
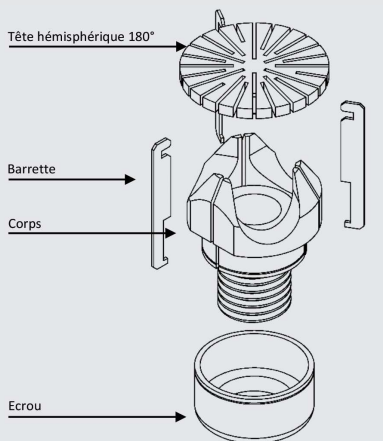

SPECTRE

Position horizontale

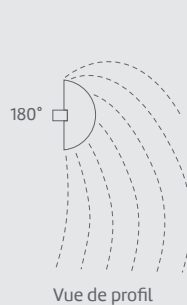

Vue de profil

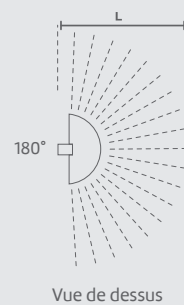

Vue de dessus

Position verticale

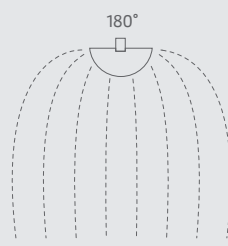

Vue de profil

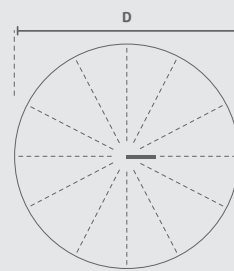

Vue de dessus





DIMENSIONS SPECTRE

		Pression (Bar)				
		2	4	6	8	10
Ø 5	Débit	18	26	33	37	41
	D	3.5	4.8	5	5.3	5.5
	L	2.5	2.9	3.2	3.4	3.5
Ø 7	Débit	37	53	65	73	82
	D	4	5	5.5	5.8	6
	L	3	3.4	3.7	3.9	4
Ø 10	Débit	75	105	130	150	168
	D	5	6	6,5	6,8	7
	L	3.5	3,9	4.2	4.3	4.4
Ø 12	Débit	108	153	187	216	242
	D	5.5	6.5	7	7.3	7.5
	L	3.7	4.1	4.4	4.6	4.7
Ø 14	Débit	147	208	255	294	330
	D	6	7	7.5	7.8	8
	L	4	4.4	4.7	4.9	5

Ø (diamètre d'ajutage) : mm – Débit : L/MN – D et L : m

COURBES DEBIT/PRESSION

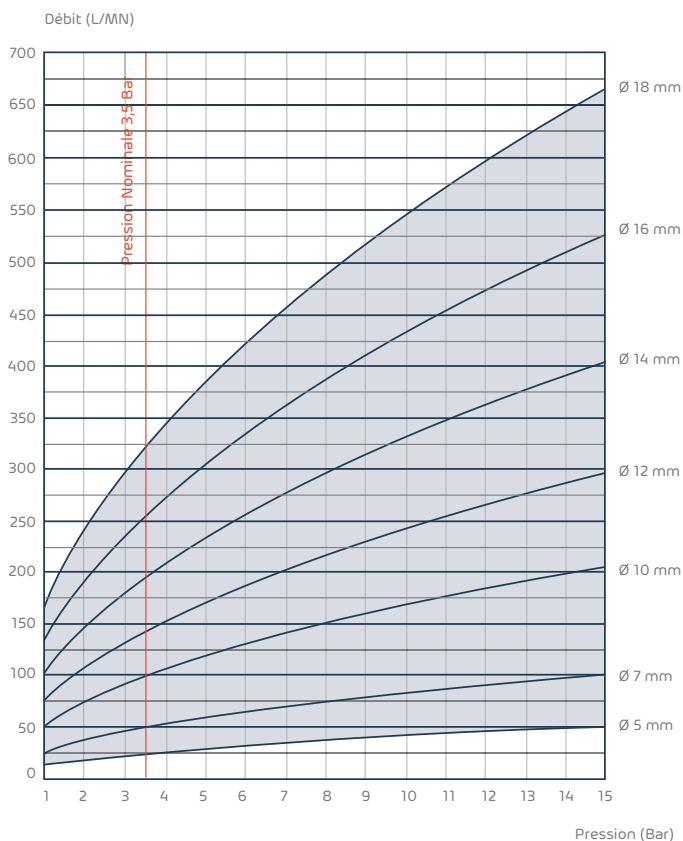

Les données reprises dans ce document sont transmises à titre d'information, elles n'engagent en aucun cas la responsabilité de Focus Industrie. Il est de la responsabilité de l'utilisateur de prendre toutes les mesures qui s'imposent pour la protection des personnes et des biens contre tous risques pouvant résulter de la mise en œuvre et de l'utilisation de ces produits. Il est notamment recommandé de s'assurer du bon fonctionnement de l'installation lors des essais réels. En fonction de ce qui précède, Focus Industrie dénie toutes garanties implicites ou explicites, y compris les garanties de l'aptitude à la vente ou d'adéquation à un besoin particulier, résultant de la vente ou de l'utilisation de ses produits. Focus Industrie dénie spécifiquement toutes poursuites pour les dommages incidents ou consécutifs, quels qu'ils soient, y compris les pertes d'exploitation. Ce produit peut être couvert par un ou plusieurs brevets, licences, demandes de brevets nationaux et internationaux.



683 rue des Roseaux – PA de la Verte Rue
BP103 – 59270 Bailleul

✉ contact@focus-industrie.fr | ☎ + 33(0) 328 503 200